

ЗАГАЛЬНІ ХАРАКТЕРИСТИКИ МЕБЛІВ ТОВ «АКВА-РОДОС»

Меблі для ванної кімнати «Аква-Родос» – це стиль і комфорт, простота у використанні, компактність, доступність і функціональність. Неважливо, яка у Вас ванна, меблі «АкваРодос» підійдуть для будь-якої ванної кімнати. До того ж меблі для Вашої ванної кімнати можна вибрати з цілого ряду серій. Моделі одного комплекту, як правило мають єдине дизайнерське рішення. До складу комплекту зазвичай входять: шафа-умивальник, підвісна шафа, напольна шафа, пенал, дзеркало, комод.

Деталі корпусу МВК виготовляють з панелей ДСП (деревинностружкової плити) з обов'язковим ламінованим покриттям, що відповідають європейському стандарту згідно ГОСТ 10632-89, ГОСТ 27678-88.

Для виготовлення фасадних деталей застосовуються плити МДФ для глибокого фрезерування (MDF - Medium Density Fiberbord – деревно-волокниста плита середньої щільності). МДФ легко піддається обробці, завдяки чому фасадним елементам (двері, фасади шухляд) можна надати гарної форми. МДФ відповідає європейським і державним стандартам якості, що підтверджено сертифікатом відповідності.

Обробка корпусів і фасадних частин здійснюється за складною багатоступеневою технологією лакофарбованими матеріалами європейських виробників. Якість емалей, що використовуються у виробництві, підтверджена санітарно-епідеміологічним висновком №05.03.02-03/33340, №05.03.02-03/33341, відповідає вимогам ГОСТ 12.1.005-88, СанПИН №6027 А-91, інструкції №6035 А-91.

Дзеркала, що використовуються у виробництві меблів «Аква-Родос», виготовленні із дзеркального полотна амальгами на основі срібла, котра має підвищену вологостійкість. Сторони дзеркал обробляються шляхом зняття фацета який шліфується та полірується. Завдяки високій якості верстатів для обробки дзеркал при шліфуванні та поліруванні вологостійка амальгама не пошкоджується, тому корозії дзеркала не виникає. Замість звичайного скла використовується метакрилове безвідламкове. Якість дзеркальних полотен підтверджена санітарно-епідеміологічним висновком №77.01.03.592.П.29642.124, згідно з ГОСТ 17716-91, ТУ 5921-006-58455567-2204.

Надійна **фурнітура** європейських виробників, таких як Hafele, Hettich, Blum, Gamet та інших, системи шухляд, петлі, шарніри, кулькові направляючі, опори, що забезпечують довгу надійну роботу всіх рухомих частин конструкції, відповідають європейським стандартам.

Електрообладнання відповідає вимогам безпеки для роботи в приміщенні з підвищеною вологістю, відповідає вимогам ДСТУ-ІЕС 60598-2-1; ГОСТ 25034-85 Європейського союзу з електротехніки.

ПРАВИЛА ЕКСПЛУАТАЦІЇ І ДОГЛЯД ЗА МЕБЛЯМИ

Перед складанням та установкою меблів обов'язково ознайомтесь з інструкцією. Для збереження цілісності меблів і для продовження строку їх експлуатації Вам необхідно дотримуватись наступних правил:

- ▶ Скласти і встановлювати меблі повинен кваліфікований спеціаліст, згідно з інструкцією;
- ▶ Використовуйте меблі виключно за їх прямим функціональним призначенням, в приміщеннях з температурою повітря від 5 до 55°C і відносною вологістю не більше 80%;
- ▶ Шафи випускаються під умивальник, розрахований для установки безпосередньо на неї, котрі кріпляться до стіни. На всіх шафах з фронтальної сторони є виріз, зроблений саме під той умивальник, котрий передбачений виробником: це пояснюється індивідуальністю кожної моделі умивальника;
- ▶ Всі вироби (шафи, пенали, дзеркала, галереї) обов'язково кріпляться до стіни.

Увага!

Не намагайтесь встановити на шафу умивальник, не передбачений виробником. Це спричинить виникнення щілин між умивальником і шафою, котрі можуть спричинити нестійке положення умивальника на шафі, що в деяких випадках може призвести до падіння умивальника і нанесення травми.

- ▶ Всі умивальники оснащені отворами для переливу. У всіх моделях, перелив виконаний в тілі умивальника і не потребує додаткових пристроїв. Комплектація отвору для переливу хромованим кільцем залежить від виробника умивальника.
- ▶ Шафи можуть комплектуватися полицями, котрі бувають врізані та складні. Врізані полиці встановлюються на фабриці за допомогою шкантив чи євро гвинтів і не мають можливості регулювання. Скляна полиця встановлюється на склотримачі.

- ▶ Всі напільні вироби компанії «АкваРодос» оснащені опорами, в якості яких можуть виступати ніжки. Меблеві ніжки встановлюються на фабриці. Вони не допускають контакт шафи з підлогою і захищають від додаткового потраплення вологи на корпус. Не встановлені на фабриці ніжки, прикручуються точно по розмітці, яка є на нижній полиці шафи.

- ▶ Більшість моделей передбачають наявність ручок на фасадах. Всі ручки постачаються в комплекті з гвинтами.

ВСТАНОВЛЕННЯ ТУМБИ

Правильне розташування і встановлення меблів забезпечить Вам найбільш комфортне використання нашої продукції. Окрім того, звертаємо Вашу увагу на те, що цілісність меблів і строк їх служби залежить не лише від матеріалів, але й від правильного догляду в процесі експлуатації.

Якщо ваша модель оснащена ніжками що регулюються, відрегулюйте положення шафи, обертаючи основу ніжок.

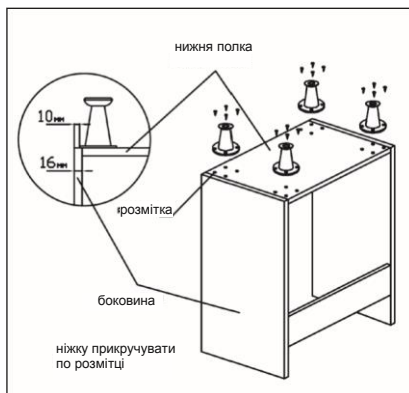

Прикріпіть шафу до стіни гвинтами крізь верхню задню планку. Якщо умивальник має спеціальні вушка для кріплення до стіни, закріпіть його.

Визначте місце розташування шафи, поставивши її впритул до стіни. Виконайте розмітку стіни згідно з наступною схемою, де:

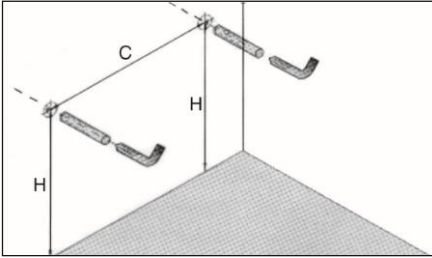

C – відстань між гвинтами – кріпленням

H – відстань від підлоги до точки кріплення (з урахуванням розміру декоративних ніжок, якщо вони входять в комплект)

Тумбу рекомендуємо встановлювати в такому місці, щоб виключити або максимально обмежити прямий вплив вологи (не менше 20 см від ванни),

оскільки висока вологість і можливе близьке розташування джерел тепла можуть вплинути на зміну кольору (потускнення) і розбухання фасадів та корпусних деталей.

Для збереження первісного блиску фасадів меблів необхідно не допускати висихання на них крапель і бризок.

Не допускайте потрапляння вологи на внутрішні поверхні меблів, якщо таке трапилось необхідно протерти їх сухою м'якою тканиною. **ЗАБОРОНЯЄТЬСЯ** пряме потрапляння води на елементи меблів.

Увага! Навісний пенал кріпиться до стіни на 4 підвісні кронштейни. У стіну в просвердлені отвори вставити кріпильні гачки. За допомогою регульовальних гвинтів на підвісних кронштейнах зафіксувати і відрегулювати навіси на гачках.

Увага! Не зберігайте мокрі та вологі речі у меблях. Це може деформувати корпусні деталі. Щоб уникнути попадання води на меблі, дзеркала, шафки, пенали рекомендується використовувати скляну чи пластикову штору. Горизонтальні поверхні необхідно берегти від тривалого застою води. Якщо вода тривалий час проникатиме у меблеві шви, то це призведе до зміни їх зовнішнього вигляду.

Для виробів, в яких є кріплення до стіни, використовуйте кріпильну фурнітуру з комплекту.

Увага! Використовуючи фурнітуру для кріплення виробу до стіни, що не входить до комплекту, Ви наражаєте себе на ризик внаслідок можливого ненадійного кріплення меблів до стіни.

Увага!

Використовуйте тільки гвинти, котрими комплектується придбаний Вами виріб, так як інші гвинти можуть не підходити по довжині чи діаметру, що може завадити відкриванню фасадів (ручки будуть бовтатись або зіскакувати з гвинтів при відкриванні).

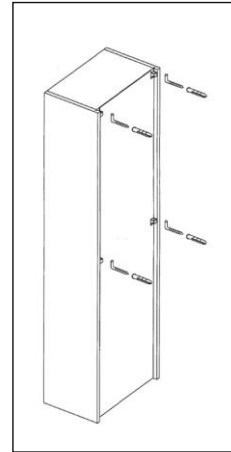

- ▶ В процесі експлуатації оберігайте меблі від прямого потрапляння води.
- ▶ Для збереження первісного блиску не допускайте висихання капель води на елементах меблів.
- ▶ Після потрапляння вологи на поверхню меблів протріть її сухою м'якою ганчіркою.
- ▶ Не допускайте потрапляння води на елементи електрообладнання.
- ▶ Не допускайте потрапляння агресивних рідин на поверхню меблів (розчинників, кислот, лугів, масел і т.п.).
- ▶ Доглядайте за меблями за допомогою спеціальних миючих засобів. Для миття дзеркал не рекомендується використання миючих засобів для вікон. Від них дзеркала потьмяніють чи на них утворюються плями. Для миття дзеркал слід використовувати м'яку ганчірку і спеціальні засоби.
- ▶ На аксесуарах чи виробач з хромовим покриттям (ручки, ніжки і т.ін.) навіть від чистої води залишаються плями, тому їх необхідно видалити за допомогою м'якої сухої ганчірки.
- ▶ При послабленні різьбових з'єднань періодично підтягуйте їх.
- ▶ Після транспортування, монтажу і в процесі експлуатації проводьте регулювання дверних петель і рухомих з'єднань.

Увага!

Якщо при встановленні виникла необхідність виконання вирізів у панелях виробу, то торці відкритих зрізів обов'язково повинні бути надійно ізольовані від води гідроізолюючими матеріалами (вологостійким силіконовим герметиком). У цьому випадку гарантійні зобов'язання ТОВ «Аква-Родос» на виріб не поширюються.

РЕГУЛЮВАННЯ ПІДВІСНИХ КРОНШТЕЙНІВ

Просвердліть отвір і встановіть гачки. Прикріпіть виріб до стіни за допомогою підвісних кронштейнів. Відрегулюйте.

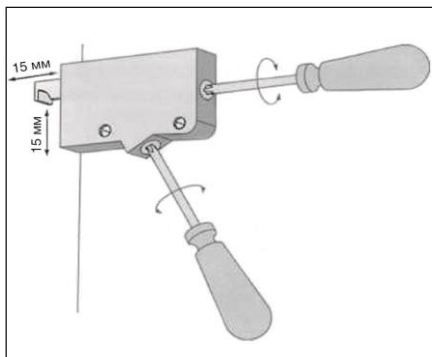

Регулювання по глибині здійснюється обертанням верхнього гвинтарегулятора.

Регулювання по висоті здійснюється обертанням нижнього гвинтарегулятора.

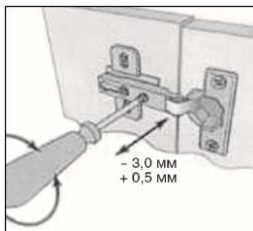

РЕГУЛЮВАННЯ НАКЛАДКИ

Повернувши гвинт вправо – накладка дверей зменшиться (-). Повернувши гвинт вліво – накладка збільшиться (+).

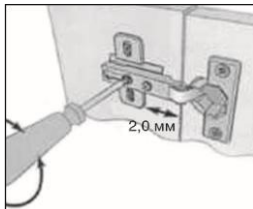

РЕГУЛЮВАННЯ ВІДСТАНІ ВІД КОРПУСУ

Послабте гвинт відповідної планки і відрегулюйте відстань між дверима і корпусом.

Після цього гвинт відповідної планки затягніть знову.

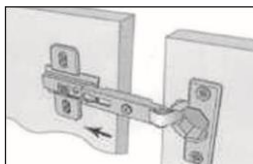

ВСТАНОВЛЕННЯ ПЕТЕЛЬ

Бокова частина петлі монтується шляхом «засування» на попередньо встановлений гвинт монтажної планки.

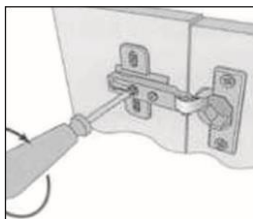

Після цього гвинт затягується відповідно до необхідного положення корпусу.

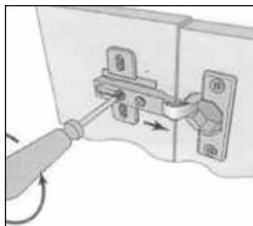

Демонтаж виконується в зворотньому порядку.

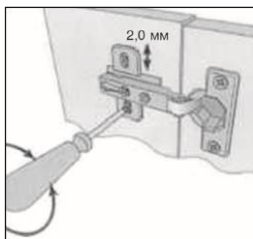

РЕГУЛЮВАННЯ ПО ВИСОТІ

Послабте гвинт відповідної планки і відрегулюйте двері по висоті. Після цього знову затягніть гвинт.

Монтаж дзеркал

Визначте положення дзеркала відносно тумби. Якщо дзеркало без нижньої полочки, його рекомендують вішати таким чином, щоб нижній кут торкався умивальника. В інших випадках відстань по вертикалі обирають так, щоб у районі змішувача залишалась зручна експлуатаційна зона.

Рекомендується встановлювати дзеркало на висоті 1870 – 2000 мм по верхньому краю та на відстані не менше 200 мм від ванни чи 700 мм від джерела води.

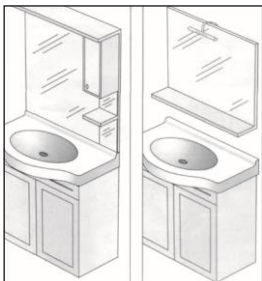

Виміряйте відстань між навісами і від навісу до верхнього кута дзеркала. Зробіть розмітку на стіні згідно зроблених замірів, просвердліть отвори і встановіть кріплення. Закріпіть виріб на стіні за допомогою навісів. Якщо виріб комплектується навісним світильником, встановіть його. Для цього розпакуйте світильник і закріпіть його на місці монтажу шурупами у просвердлені технологічні отвори. За допомогою клемника, яким комплектується дзеркало, під'єднайте проводи електромережі і світильника.

Якщо виріб оснащено верхньою полицкою зі світильником (менсолю), то за допомогою клемника під'єднайте його до

електромережі.

Увага! У випадку перегорання лампи світильника необхідно від'єднати виріб від електромережі. Тільки після цього можна замінити саму лампу. Торкатися лампи (навіть вимкненої) голими руками заборонено! Масні плями, що залишаться на лампі від рук, призведуть до її перегорання при ввімкненні. Для заміни лампи скористайтесь спеціальними рукавицями.



Врізні світильники Світильник Світильники Данний світильник **AndreaLorena** використовується Дані світильники Данні світильниц капсульною лампою використовуються ки використову20W з цоколем G4. з двома капсульни-ються з лінійною Для заміни лампи ми лампами потуж-двоцокольною немає необхідності ністю до 40W лампою R7s демонтувати світильник з меблів, кожна з цоколем потужністю до за допомогою викрутки чи ножа G9. Для заміни 100W. Для заміни від'єднайте кільце кріплення, що зна- лампи демонтуйте лампи відкрутіть ходиться між корпусом лампи і склом, плафон світильни-два гвинти на вийміть скло, замініть лампу і встано- ка, як показано на передній панелі

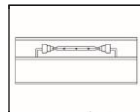
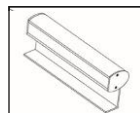

ПІДКЛЮЧЕННЯ ДО МЕРЕЖІ ЖИВЛЕННЯ

в'ять скло і кільце на місце. Переконайтесь, що клямки на кільці спрацювали (ви почуєте характерне клацання).

схемі, замініть лампу, встановіть плафон на своє місце.

світильника, зні- мить декоративну накладку, вийміть скло, замініть лампу, встановіть скло, накладку, зафіксуйте її гвинтами.

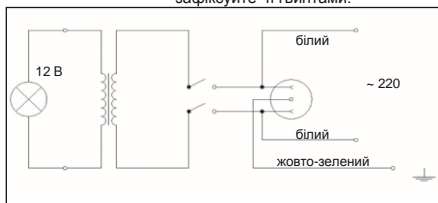
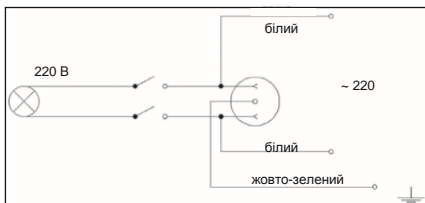

Увага! У вмонтовану електричну розетку дозволяється підключати побутові електропристрої потужністю не більш ніж 500 Вт. Розетка постійно знаходиться під напругою. Підключення до електроживлення меблевих виробів з електроспоживанням повинен здійснювати тільки кваліфікований фахівець-електрик. Перед підключенням слід обов'язково перевірити полярність трансформаторів, 12 V, 220 V.

ГАРАНТІЙНІ ЗОБОВ'ЯЗАННЯ ВИРОБНИКА І ПРАВИЛА ГАРАНТІЙНОГО ОБСЛУГОВУВАННЯ.

1. Компанія «Аква-Родос» (далі «Виробник») гарантує, що меблі на момент купівлі, придбані Вами і відмічені в гарантійному талоні (далі «Виріб»), є комплектними і відповідають встановленим на момент купівлі стандартам якості і вимогам підписаного договору купівлі-продажу.
2. Виробник забезпечує безкоштовний ремонт Виробу лише у випадку виявлення дефектів виробничого характеру.
3. Комплектація Виробу перевіряється Покупцем при отриманні товару в присутності Продавця. Претензії по комплектації виробів після продажу не приймаються.
4. Виробник залишає за собою право відмови від безкоштовного гарантійного ремонту в таких випадках:
 - Якщо Виріб має сліди стороннього втручання або була спроба самостійного ремонту;
 - Якщо виявлені несанкціоновані зміни конструкції Виробу;
 - Якщо виріб був в експлуатації не за своїм цільовим призначенням або в умовах, для яких він не призначений;
 - Якщо виріб був в експлуатації з фурнітурою не передбаченою Виробником;
 - Якщо в гарантійному талоні наявні виправлення, не завірені Виробником, а також відсутня дата продажу і штамп продавця;
 - Якщо виявленні пошкодження Виробу, спричинені некоректним підключенням до електромережі;
 - Якщо виявленні сліди зберігання всередині меблів вологих речей, а також розшарування, розтріскування і розбухання фасадних деталей і частин корпусу внаслідок прямого потрапляння на них води;
5. Гарантія не розповсюджується на наступні неполадки:
 - Механічні пошкодження, як внутрішні, так і зовнішні, отримані внаслідок некоректного транспортування, установки і експлуатації виробу;
 - При порушенні правил і умов експлуатації виробу вказаних в інструкції по експлуатації;
 - Пошкодження, спричинені потраплянням на поверхню Виробу їдких речовин і рідин;
 - Пошкодження, спричинені стихією, пожежею, побутовими факторами;
 - Лампи, що перегоріли;
 - На природній знос чи дефекти, що виникли при перевантаженні;
 - Якщо Покупець вніс конструктивні зміни у виріб (зроблені механічні вирізи, свердління, фрезерування) не передбачені виробником і не описані в правилах експлуатації та установки даного виробу.
6. Гарантія дійсна при наявності Гарантійного талону, завіреного штампом Продавця і підписаного Покупцем. Всі поля, вказані в Гарантійному талоні, повинні бути обов'язково заповнені.
7. Термін гарантійного строку вказується в Гарантійному талоні і розпочинається з дати продажу Виробу.
8. Дата продажу і дата виготовлення Виробу вказуються в Гарантійному талоні.
9. Транспортування несправного Виробу в найближчий сер віс-центр для гарантійного ремонту обслуговується Покупцем.
10. Дія гарантії на компоненти, що вже мінялись припиняється разом з гарантією на Виріб.
11. Виробник не несе відповідальності за можливу шкоду, прямо чи побічно завдану виробами компанії «Аква-Родос» людям, домашнім тваринам, майну у випадку якщо це сталося внаслідок недотримання правил та умов експлуатації, монтажу виробу; умисних чи необережних дій споживача чи третіх осіб.

12. Виробник залишає за собою право на внесення змін до конструкції та комплектації Виробу.
13. Забороняється встановлювати меблі у ванних кімнатах, в яких відсутня вентиляція.

www.aquarodos.com

ОБЩИЕ ХАРАКТЕРИСТИКИ МЕБЕЛИ ООО «АКВ А-РО ДОС»

Мебель для ванных комнат компании «Аква-Родос» – это стиль и комфорт, простота в использовании, компактность, доступность и функциональность. Даже неважно, какая у Вас ванная, мебель «Аква-Родос» подойдет для любых ванных комнат. При этом мебель для Вашей ванной комнаты можно выбрать из целого ряда серий. Модели одного комплекта (набора мебели) имеют единое дизайнерское решение. В состав наборов обычно входят следующие изделия: тумбы-умывальники, шкафы подвесные, шкафы напольные, пеналы, зеркала, комоды.

Детали корпуса МВК изготавливаются из панелей ДСП (древесно-стружечной плиты) с ламинированным покрытием, соответствующей европейскому стандарту согласно ГОСТ 10632-89, ГОСТ 27678-88.

Для изготовления фасадных деталей применяются плиты МДФ для глубокого фрезерования (MDF – Medium Density Fiberboard– древесно-волоконистая плита средней плотности). МДФ легко поддается обработке, благодаря чему фасадным элементам (дверцы, фасады выдвижных ящиков) можно придать красивую форму. МДФ соответствует европейским и отечественным стандартам качества, что подтверждается сертификатами соответствия.

Отделка корпусов и фасадных частей осуществляется по сложной многоступенчатой технологии лакокрасочными материалами европейских производителей. Качество используемых в производстве эмалей подтверждено санитарно-эпидемиологическим заключением № 05.03.02-03/33317, № 05.03.02-03/ 33340, № 05.03.02-03/ 33341, соответствует требованиям ГОСТ 12.1.005-88, СанПЫН № 6027 А-91, Инструкции № 6035 А-91.

Зеркала, используемые при производстве мебели «Аква-Родос», изготовлены из зеркальных полотен с амальгамой на основе серебра, которая обладает повышенной влагостойкостью. Грани всех зеркальных полотен обрабатываются путем снятия фасета, который шлифуется и полируется. Благодаря высокому классу станков для обработки зеркал при шлифовании и полировке влагостойкая амальгама не повреждается, поэтому коррозии зеркала не происходит. Вместо обычного стекла используется метакриловое безосколочное. Качество зеркальных полотен подтверждено санитарно -эпидемиологическим заключением № 77.01.03.592.П.29642.124, в соответствии с ГОСТ 17716-91, ТУ 5921-006-58455567-2004.

Надёжная **фурнитура** европейских поставщиков, таких как Hafele, Hettich, Blum, Gamet и других, системы выдвижных ящиков, петли, шарниры, шариковые направляющие, опоры, обеспечивающие долгую надёжную работу всех подвижных частей конструкции, соответствуют европейским стандартам.

Электрооборудование отвечает требованиям безопасности для работы в помещениях повышенной влажности, соответствует требованиям ДСТУ-IEC 60598-2-1; 2002; ГОСТ 25034-85 Европейского союза по электротехнике.

ПРАВИЛА ЭКСПЛУАТАЦИИ И УХОДА ЗА МЕБЕЛЬЮ

Перед сборкой и установкой мебели обязательно ознакомьтесь с настоящей инструкцией. Для сохранности мебели и продления срока ее использования, Вам необходимо соблюдать следующие правила:

- ▶ Проводить сборку и установку с помощью квалифицированного специалиста, согласно прилагаемой инструкции;
- ▶ Используйте мебель только по ее функциональному назначению, в помещениях с температурой воздуха от 5 до 55 °С и относительной влажностью не более 80%;
- ▶ Тумбы выпускаются под раковину, предназначенную для установки непосредственно на неё, которые крепятся к стене. Во всех тумбах с фронтальной стороны имеется вырез, сделанный именно под ту раковину, которая предусмотрена производителем; это объясняется индивидуальностью каждой модели раковины;
- ▶ Все изделия (тумбы, пеналы, зеркала, галереи) обязательно должны крепиться к стене.

Внимание!

Запрещается устанавливать на тумбу раковину, не предусмотренную изготовителем. Это повлечет появление зазоров между раковиной и тумбой, которые могут привести к неустойчивому положению раковины на тумбе, что в ряде случаев может повлечь за собой падение раковины и привести к травмам.

- ▶ Все раковины оснащены отверстием для перелива. Во всех моделях, перелив выполнен в теле раковины и не требует дополнительных устройств. Комплектация отверстия для перелива хромированным кольцом зависит от производителя раковин.
- ▶ Тумбы могут комплектоваться полками, которые могут быть врезными и вкладными. Врезные полки устанавливаются на фабрике посредством шкантов или евровинтов и не имеют возможности регулировки. Полки из стекла устанавливаются на полкодержатели.

- ▶ Все напольные изделия компании «Аква-Родос» оснащены опорами, в качестве которых могут выступать ножки. Мебельные ножки устанавливаются на фабрике. Они исключают контакт тумбы с полом и защищают от дополнительного попадания влаги на корпус. Не установленные на фабрике ножки, прикручиваются точно по разметке, которая есть на нижней полке тумбочки.
- ▶ Большинство моделей предусматривает наличие ручек на фасадах. Все ручки идут в комплекте с винтами.

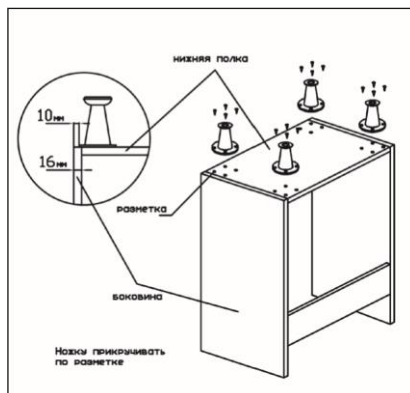

УСТАНОВКА ТУМБЫ

Правильное расположение и установка мебели обеспечат Вам наиболее комфортное использование нашей продукции. Кроме того, обращаем Ваше внимание на то, что сохранность мебели и срок её службы зависят не только от материалов, но и от правильного ухода за мебелью в процессе её эксплуатации.

Если Ваша модель оснащена регулируемыми ножками, отрегулируйте положение тумбы, вращая основания ножек.

Прикрепите тумбу к стене шурупами сквозь верхнюю заднюю планку. Если раковина имеет специальные проушины для крепления к стене, закрепите её. Если раковина имеет в комплекте набор труб для перелива – установите их.

Определите местоположение тумбы, поставив ее вплотную к стене. Выполните разметку стены в соответствии со следующей схемой, где:

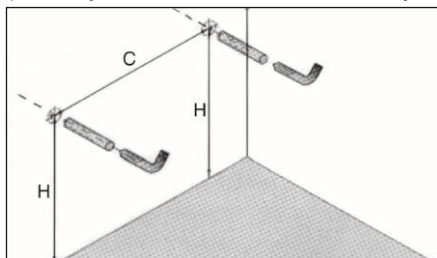

C — расстояние между крепежными винтами;

H — расстояние от пола до точки крепления

(с учетом размеров декоративных ножек, если они входят в комплектацию)

Тумбу рекомендуем устанавливать в таком месте, чтобы исключить или максимально ограничить

прямое воздействие влаги (не менее 20 см от ванной), поскольку высокая влажность и возможное близкое расположение источников тепла могут повлиять на изменение цвета (потускнение) и разбухание фасадов и корпусных деталей.

Для сохранения первоначального блеска фасадов мебели необходимо не допускать высыхания на них капель и брызг.

Не допускайте попадания влаги на внутренние поверхности мебели, если такое случилось необходимо протереть их сухой мягкой тканью. ЗАПРЕЩАЕТСЯ прямое попадание воды на элементы мебели.

Внимание! Навесной пенал крепится к стене на 4 подвесные кронштейна. В стену в просверленные отверстия вставить крепежные крючки. С помощью регулировочных винтов на подвесных кронштейнах зафиксировать и отрегулировать навесы на крючках.

Внимание! Избегайте хранения внутри мебели мокрых и влажных вещей. Это может повлечь деформацию корпусных деталей. Во избежание попадания воды на мебель, зеркала, шкафчики, пеналы рекомендуется использовать стеклянную или пластиковую штору. Горизонтальные поверхности необходимо беречь от длительного застоя воды. Если вода долгое время будет проникать в стыки мебели то они могут изменить свой внешний вид.

Для изделий, имеющих крепление к стене, использовать крепежную фурнитуру из комплекта поставки.

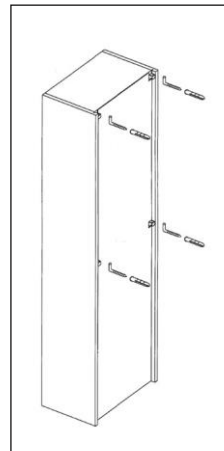

Внимание! Используя для крепления изделия к стене фурнитуру, не входящую в комплект поставки, Вы подвергаете себя риску вследствие возможного ненадежного крепления мебели к стене.

Внимание!

Используйте только те винты, которые мы рекомендуем вам купить. Вам издана инструкция, так как другие винты могут не подходить по длине или диаметру, что может затруднить открытие фасадов (ручки и болты также являются скручиваемыми винтами при открытии).

- ▶ В процессе эксплуатации оберните мебель от прямого попадания воды.

Для сохранения первоначального блеска не допускайте высыхания лака на элементе мебели.

- ▶ При попадании влаги на верхнюю поверхность мебели протрите ее сухой мягкой тканью.

Не допускайте попадания воды на элементы электрооборудования.

- ▶ Не допускайте попадания на мебель агрессивных жидкостей (растворителей, кислот, щелочей, масел и т. п.).

Ухаживайте за мебелью с помощью специальных средств. При уходе за зеркалами не рекомендуется применять жидкости для чистки окон. От них зеркала могут помутнеть или покрыться пятнами. Следует использовать мягкую ткань и специализированные средства для чистки зеркал.

- ▶ На аксессуарах или изделиях с отделкой из хромированного металла (ручки, ножки и т. п.) даже от чистой воды при высыхании остаются пятна, поэтому необходимо удалить капли сухой мягкой тканью.

- ▶ При обращении с резбовыми соединениями и другими деталями подтягивайте их.

По сле транс пор ти ров ки, мон та жа и в про цес се эксп лу ат а ции пров о ди те ре гу ли ров ку двер ных пе тель и друг их по движ ных со еди не ний.

Вни ма ние! Если при установке возникла необходимость выполнения вырезов в панелях изделия, то торцы открытых срезов обязательно должны быть надежно изолированы от воды гидроизолирующими материалами (влагостойким силиконовым герметиком). В этом случае гарантийные обязательства ООО «Аква-Родос» на изделие не распространяются.

РЕГУЛИРОВКА ПОДВЕСНЫХ КРОНШТЕЙНОВ

Про свер ли те от вер стия и ус та но ви те кре пе ж ные крючки. При кре пи те пред мет к сте не на под вес ные крон штей ны. Прои з ве ди те ре гу ли ров ку. Ус та но ви те ра ко ви ну на тум бу. Смон ти руй те сан тех ни че с кое обо ру до ва ние.

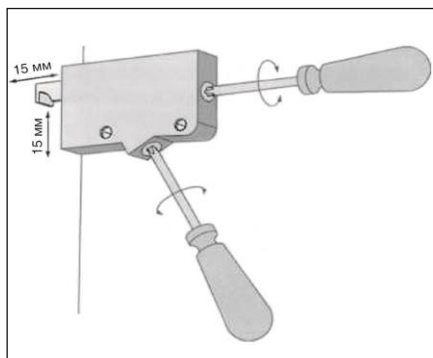

Регулировка по глубине осуществляется вращением верхнего регулировочного винта.

Регулировка по высоте осуществляется вращением нижнего регулировочного винта.

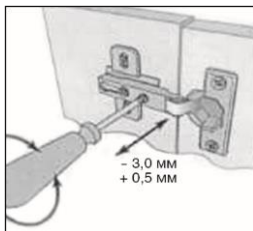

РЕГУЛИРОВАКА НАЛОЖЕНИЯ

Винт вращать вправо — наложение двери уменьшится (-). Винт вращать влево — наложение двери увеличится (+).

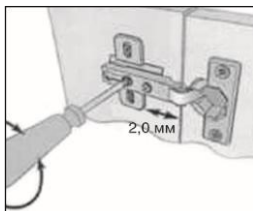

РЕГУЛИРОВАКА РАСТОЯНИЯ ОТ КОРПУСА

Отпустить винт от верхней планки и приложить регулировочную прокладку между дверью и корпусом. После этого винт от верхней планки снова затянуть.

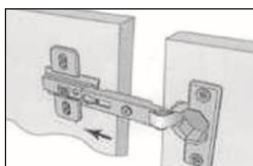

УСТАНОВКА ПЕТЛИ

Боковая часть петли монтируется путем «задвижения» на предварительно установленный винт монтажной планки.

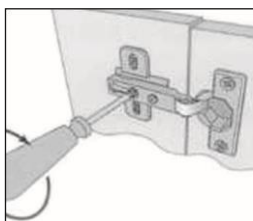

После этого винт затягивается в соответствии с требуемым положением двери к корпусу.

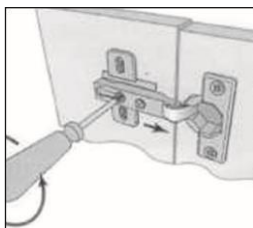

Демонтаж производится в обратном порядке.

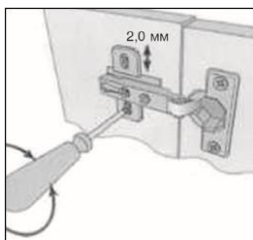

РЕГУЛИРОВАКА ПОВЫСОТЕ

Отпустить винт от верхней планки и проложить регулировочные прокладки. После этого винт снова затянуть.

УСТАНОВКА ЗЕРКАЛА

Определите положение зеркала относительно тумбы. Если зеркало не имеет нижней полки, его рекомендуется вешать так, чтобы нижний его край касался раковины. В остальных случаях расстояние

яние по вертикали выируют так, чтобы в районе несительной осьвальсудоб

ная экс плу а та ци он ная зо на. Ре ко мен ду ет ся устанавливать зеркало на высоте 1870-2000 мм по верх не му краю и на расстоянии не менее 200 мм от ванной или 700 мм от источника воды.

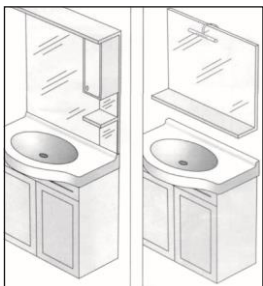

Из мерь те рас сто я ния меж ду на ве са ми и от нав е са до верх не го края зер ка ла. По сня тым за ме рам про из ве ди те на сте не раз мет ку, про свер ли те отв ер стия и уст а но ви те кре пе ж- ные вин ты. Зак ре пи те пред мет на сте не с по мо щью на ве сов.

Если изделие комплектуется навесным светильником, произведите его установку (монтаж). Для этого освободите светильник от упаковочного материала и закрепите его на месте монтажа шурупами в просверленные технологические отверстия. Посредством клеммника, поставляемого в комплекте с зеркалом, соедините провода электросети и светильника.

Если изделие оснащено верхней полкой со светильниками (менсолой), то посредством клеммников подсоедините провода от нее к электросети.

Вни ма ние! В случае перегорания лампы светильника необходимо отключить изделие от электрической сети. Только после этого можно приступить к замене лампы. К лампе (даже выключенной) прикасаться голыми руками запрещено! Пятна жира, которые останутся на лампе после рук, приведут к тому, что она перегорит при включении. Для замены лампы воспользуйтесь специальными перчатками.



**Светильники
врезные**

Данный светильник используется с двумя капсульными с линейной двухностью 20W с цоколем G9. Для замены лампы не нужно демонтировать светодая с цоколем G9. Для замены лампы открутите пежное кольцо, расположенное между плафон и вынуть ка, как показано на цевой панели

**Светильник Светильник
ANDREALORENA**

Данные светильники используются с двумя капсульными с линейной двухностью 20W с цоколем G9. Для замены лампы не нужно демонтировать светодая с цоколем G9. Для замены лампы открутите пежное кольцо, расположенное между плафон и вынуть ка, как показано на цевой панели

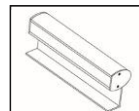
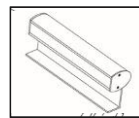

стекло, заменить лампу, установить обратное стекло и кольцо. Убедитесь, что защелки на кольце сработали (Вы услышите щелчок).

схеме, заменить лампу, установить обратно плафон.

светильника, снять декоративную накладку, вынуть стекло, заменить лампу, установить обратно стекло, накладку, зафиксировав её винтами.

ПО КЛЮЧЕНИЕ К ПИТАЮЩЕЙ СЕТИ

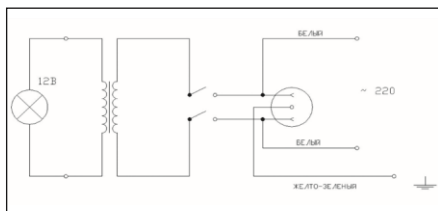
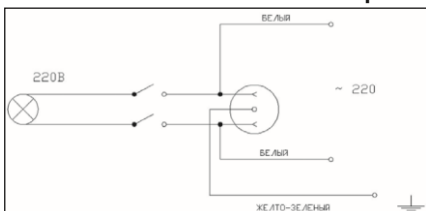

Вни ма ние! Во встроенную электрическую розетку допускается подключение бытовых электроприборов мощностью не более

500 Вт. Розетка и та на посто ян но. Подключение к электропитанию мебельных изделий с электропотреблением должен осуществлять только квалифицированный специалист-электрик. Перед подключением следует обязательно проверить полярность трансформаторов, 12 V, 220 V.

ГАРАНТИЙНЫЕ ОБЯЗАТЕЛЬСТВА ПРОИЗВОДИТЕЛЯ И ПРАВИЛА ГАРАНТИЙНОГО ОБСЛУЖИВАНИЯ

1. Компания «Ак ва-Ро Дос» (далее «Изгот о витель») гарантирует, что мебель на момент покупки, приобретенная Вами и обозначенная в гарантийном талоне (далее «Изделие»), является комплектной и соответствует установленным на момент покупки стандартам качества и требованиям заключенного договора купли-продажи.
2. Изготовитель обеспечивает бесплатный ремонт Изделия только в случае обнаружения дефектов производственного характера.
3. Комплект Изделия проверяется Покупателем при покупке и товарный талон выдается. Продавец. После продажи претензии по комплектации изделия не принимаются.
4. Изготовитель отвечает за собою право отказать от бесплатной гарантии о ремонте в следующих случаях:
 - Если Изделие имеет следы постороннего вмешательства или был attempted ремонт;
 - Если обнаружены несанкционированные изменения конструкции Изделия; ● Если Изделие эксплуатировалось не в соответствии со своими условиями перед назначением или в условиях, для которых оно не предназначено;
 - Если изделие использовалось с фурнитурой, не предусмотренной Изготовителем;
 - Если в гарантийном талоне присутствуют исправления, не заверенные Изготовителем, а также отсутствует дата продажи и печать продавца; ● Если обнаружены повреждения Изделия, вызванные неправильным подключением к электросети;
 - Если обнаружены следы хранения в условиях повышенной влажности, а также расслоение, растрескивание и разрушение фасада изделия и частей корпуса вследствие прямого попадания на них воды;
5. Гарантия не распространяется на следующие неисправности:
 - Механические повреждения, как внутренние, так и внешние, полученные в результате неправомерной транспортировки, установок и эксплуатации изделия;
 - При нарушении условий эксплуатации изделия указанными в инструкции по эксплуатации;
 - Повреждения, вызванные повреждением на поверхность Изделия вредных веществ и жидкостей;
 - Повреждения, вызванные стихией, пожарами, бытовыми факторами;
 - Перегоревшие лампы светильников;
 - На естественный износ или дефекты вызванные перегрузкой;
 - Если Покупатель внес конструктивные изменения в изделие (произведены механические вырезы, сверления, фрезеровки) не предусмотренные

изготовителем и не описанные в правилах эксплуатации и установки данного изделия.

6. Гаран тия дей ст ви тель на при на ли чии Га ран тийн о го тал о на, за ве рен но го пе ча тью Про дав ца и под пи сан но го Пок упа те лем. Все по ля, ука зан ные в Га ран тийн ом та ло- не, обя за тель ны к за пол не нию!
7. Про дол жи тель ность га ран тийн о го сро ка ука зы ва ет ся в Га ран тийн ом та ло не и ис числя ет ся с Да ты про да жи Из де лия.
8. Да та про да жи и Дат а из гот овле ния Из дел ия ука зыв а ютс я в Га ран тийн ом та ло не.
9. Транс порт иров ка не исп рав ног о Из де лия в бли жайш ий сервис-центр для га ран тийн о го об слу жи ва ния осу ще ств ля ет ся По ку па те лем.
10. Гаран тия на заме нён ные ком понен ты пре кра щает ся вме сте с гаран тией на Из де лие.
11. Из го тов итель сним ает с себя от вет ствен ность за воз мож ный вред, пря мо или кос вен но нане сен ный про дук цией ком па нии «Ак ва-Ро дос» лю дям, до маш ним жи вот ным, иму щес тву в слу чае, ес ли это про изо шло в ре зуль та те не соб лю де ния пра вил и ус лов ий экс плу а та ции, ус та нов ки из де лия; умыш лен ных или не ос тор жных дей ствий по треб ите ля или тре ть их лиц.
12. Из го тов итель ос та вля ет за со бой пра во на вне се ние из ме не ний в кон ст ру кцию и ком плек та цию Из де лия.
13. За пре щает ся ус та нав лив ать ме бель в ван ных ком на тах, в ко торых от сут ст вует вен ти ля ция.